



Système pour portes de placard

TUBEL®

Disponible le
1^{er} Janvier 2021

Nouveau

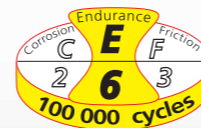

Voir détails de la norme page 4

CAPACITÉ/PORTE	30 KG (montage sur chant) 40 KG (montage sur plat)
RAIL	ALUMINIUM
DÉPLACEMENT	DROIT

Système coulissant simple ou double, adapté notamment pour la réalisation de placard de grande largeur.

- Déplacement fluide et silencieux grâce aux montures équipées de roulements à billes
- Le système s'adapte astucieusement à des épaisseurs de panneaux allant de 16 à 40 mm
- Possibilité de montage 3 panneaux
- Amortisseur ferme-porte en option
- 2 types de montures : fixation sur plat ou sur chant de la porte

30 Kg (montage sur chant)

40 KG (montage sur plat)



ENSEMBLES

Référence	Désignation	
TUB40-194	Ensemble comprenant : - 1 rail aluminium double voie en longueur de 1.94 m - 1 garniture TUB40-2 pour 2 panneaux montés sur plat - vis de pose et notice de montage	5
TUB40-300	Dito avec 1 rail en longueur de 3.00 m	5

RAILS EN ALUMINIUM SIMPLE VOIE

30/194	Rail en aluminium brut simple voie en longueur 1.94 m préperçé pour fixation murale ou plafond	8
30/300	Dito en longueur 3.00 m	8

RAILS EN ALUMINIUM DOUBLE VOIE

40/194	Rail en aluminium brut double voie en longueur 1.94 m , préperçé pour fixation plafond	12
40/300	Dito en longueur 3.00 m	12

GARNITURES

TUB30-1	Garniture pour 1 panneau monté sur chant comprenant : - 2 montures 0030 fixation sur chant - 2 butées d'extrémité avec maintien des panneaux - 1 guide bas 1124 - Vis de pose et notice de montage	10
TUB40-2	Garniture pour 2 panneaux montés sur plat comprenant : - 2 montures 0040-A fixation sur plat - 2 montures 0040-B fixation sur plat, montées sur roulement à billes - 4 butées d'extrémité avec maintien des panneaux - 1 guide bas 1124 - Vis de pose et notice de montage	10
TUB40-3*	Garniture pour 3 ^{ème} panneau monté sur plat comprenant : - 2 montures 0040-C fixation sur plat - 1 positionneur pour le panneau du milieu - 2 butées d'extrémité avec maintien des panneaux - 1 guide bas 1124 - Vis de pose et notice de montage	10

*S'utilise en complément des ensembles TUB40 uniquement, pour un 3^{ème} panneau

MONTURES

0030	Monture fixation sur chant pour panneaux jusqu'à 30 Kg	10
0040-A	Monture fixation sur plat pour panneaux jusqu'à 40 Kg	10
0040-B	Monture fixation sur plat pour panneaux jusqu'à 40 Kg	10
0040-C*	Monture fixation sur plat universelle (A ou B suivant le montage) pour panneaux jusqu'à 40 Kg	10

*Monture non compatible avec le rail 30 en montage mural

ACCESSOIRES

1030	Butée d'extrémité avec maintien de panneau, livrée avec clé de fixation	1
1124	Guide universel (recoupable) en Polycarbonate transparent	1
66AFP20	Système d'amortisseur permettant une fermeture tout en douceur du panneau	1

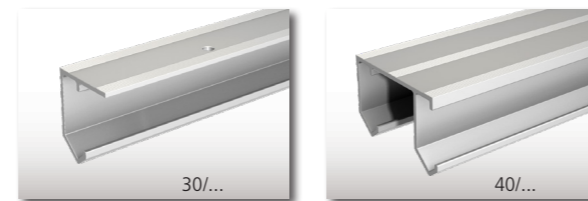

GARNITURE TUB30-1

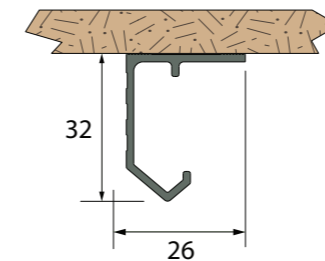
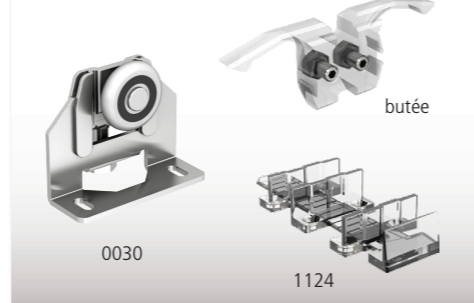

Rail 30 (1.94 - 3 m)

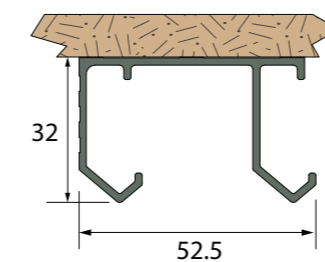

Rail 40 (1.94 - 3 m)

GARNITURE TUB40-3

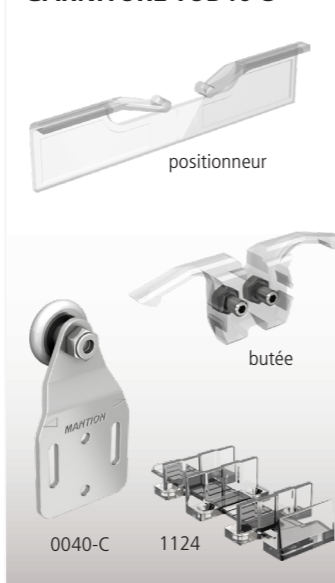

GARNITURE TUB40-2

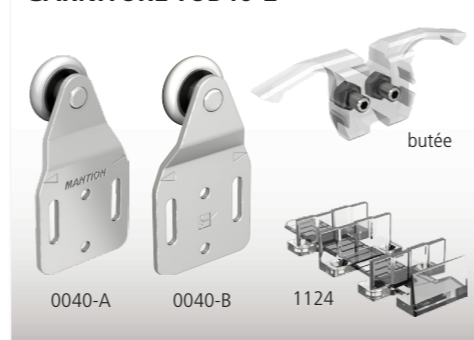

Butée d'extrémité avec maintien de panneau (livrée avec clé de fixation)



L'amortisseur accompagne la porte de façon automatique jusqu'à la position fermée

TUB30 (fixation des montures sur chant)

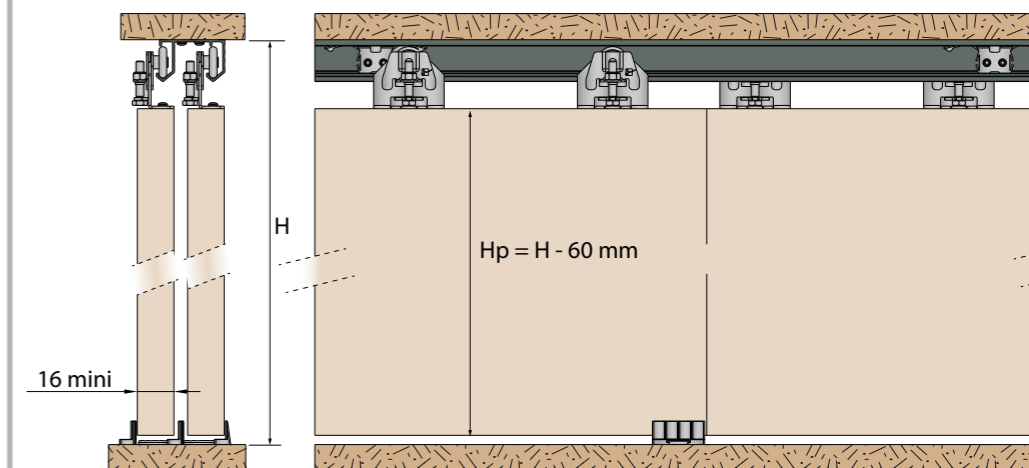

TUB40 (fixation des montures sur plat)

