

LES ANTI-PINCE DOIGTS CÔTÉ PAUMELLES



Application : dispositif de sécurité pour portes.

Ces produits en caoutchouc EPDM sont insérés dans des supports aluminium, l'ensemble est alors fixé sur l'ouvrant et le dormant.

Mise en œuvre simple et rapide en intérieur comme en extérieur.

La combinaison des références **PETIT**, **INTERMED** et **GRAND**, permet de s'adapter à tout type de porte.

Conseil de mise en œuvre : pour les portes aluminium, l'encombrement des paumelles peut nécessiter l'utilisation de la référence **INTERMED**. en remplacement de la référence **PETIT**.

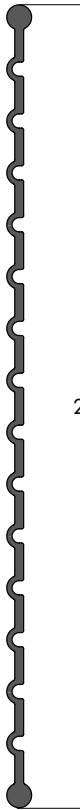
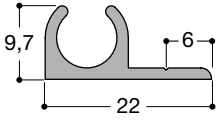
Références	Réf : PETIT	Réf : INTERMED.	Réf : GRAND	Réf : ALU E A AR
Couleurs	Beige, Gris, Noir, Marron, Bleu, Vert	Beige, Gris, Noir, Marron, Bleu, Vert	Beige, Gris, Noir, Marron, Bleu, Vert	Anodisé argent
Cond. mini	1 longueur de 2 ml	1 longueur de 2 ml	1 longueur de 2 ml	1 longueur de 2 ml
Profils	 <p>Echelle 1/1 non respectée.</p>	 <p>Echelle 1/1 non respectée.</p>	 <p>Echelle 1/1 non respectée.</p>	 <p>Echelle 1</p>

ANTI-PINCE-DOIGTS POUR PORTES SIMPLE ACTION OUVRANT À 90°		
Références	Quantité	Conditionnement
PETIT	1	1 longueur de 2 ml
INTERMED.	1	1 longueur de 2 ml
ALU E A AR	4	1 longueur de 2 ml

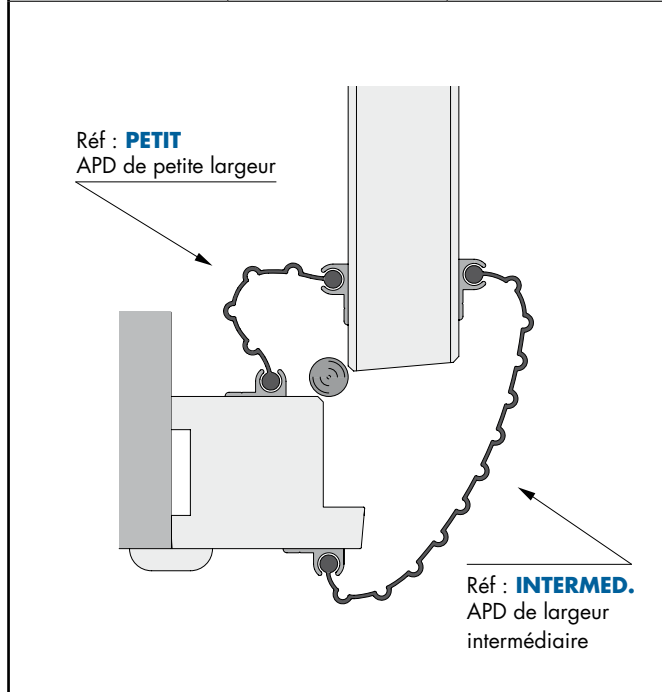

ANTI-PINCE-DOIGTS POUR PORTES SIMPLE ACTION OUVRANT À 180°		
Références	Quantité	Conditionnement
PETIT	1	1 longueur de 2 ml
GRAND	1	1 longueur de 2 ml
ALU E A AR	4	1 longueur de 2 ml

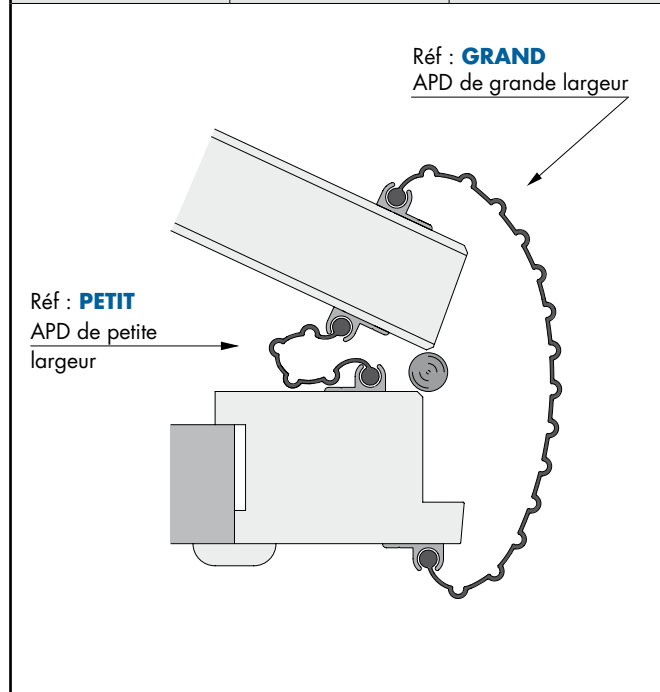

ANTI-PINCE-DOIGTS POUR BLOCS-PORTES DOUBLE ACTION VA-ET-VIENT		
Références	Quantité	Conditionnement
GRAND	2	1 longueur de 2 ml
ALU E A AR	4	1 longueur de 2 ml

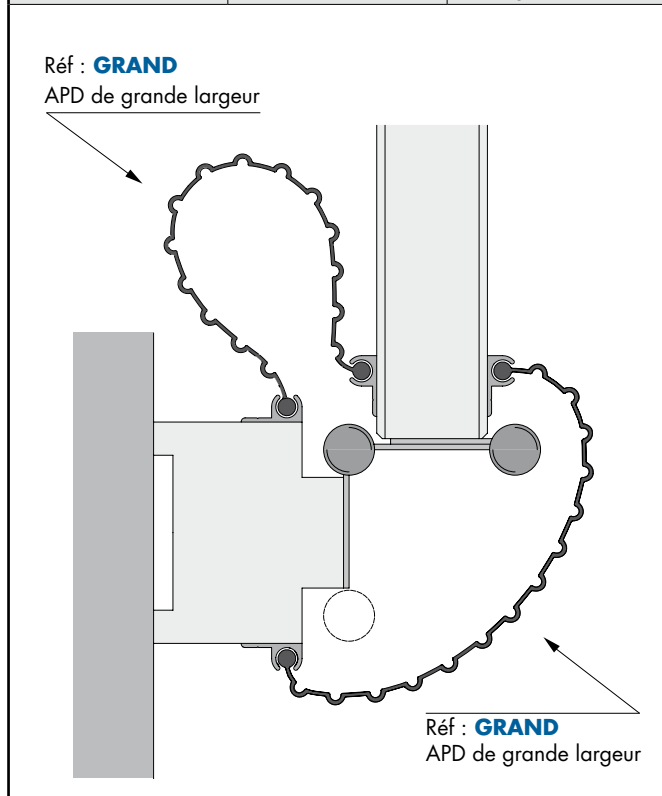

ANTI-PINCE-DOIGTS POUR PORTES ALUMINIUM		
Références	Quantité	Conditionnement
GRAND	1	1 longueur de 2 ml
INTERMED.	1	1 longueur de 2 ml
ALU E A AR	4	1 longueur de 2 ml

