

GAMME DE COLORIS

Pour pallier les légères différences de coloris inhérentes à la cuisson et à la matière première nous vous recommandons de panacher les produits. Pour confirmer votre choix notre service "Envoi échantillons" se tient à votre disposition.



ARDOISÉ



CHEVREUSE



ROUGE



ROUGE ANCIEN



ROUGE NUANCÉ

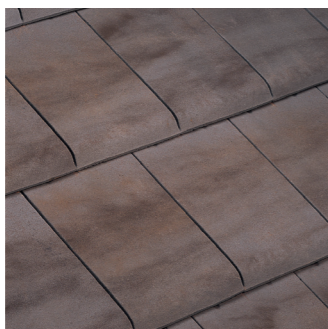

SÉRAC



VIEILLI MASSE

Le rendu des coloris sur ces photos n'est pas contractuel et ne peut être complètement fidèle à la réalité.



Ce produit a été fabriqué selon une organisation certifiée conforme, par AFNOR certification, aux référentiels ISO 9001 pour la qualité, ISO 14001 pour l'environnement et ISO 50001 pour l'énergie.
Toutes les tuiles EDILIANS Toiture sont conformes aux exigences de la norme NF EN 1304.
Seuls les modèles de tuile identifiés par le logo NF, NFM ou NFFP sont conformes aux exigences du référentiel de la Marque NF Tuiles de Terre Cuite NF063. Les caractéristiques certifiées par la marque NF Tuile Terre Cuite sont l'aspect, les caractéristiques géométriques, la résistance à la rupture par flexion, l'imperméabilité (classe 1), la résistance au gel selon NF EN 539-2, la résistance au gel "climat de montagne" (uniquement pour les modèles identifiés par le logo NFM) l'aptitude à être utilisée sur des couvertures Faible pente (uniquement par le logo NF FP).
www.marque-nf.com

SERVICES EDILIANS

À vos côtés tout au long du projet



Bureau d'études

Des experts réalisent vos projets les plus complexes et répondent à toutes vos questions.



Service échantillons

La livraison d'échantillons en 72h pour vous aider à faire votre choix.



Hotline

Une équipe d'experts répond à toutes vos questions techniques.

hot.line@edilians.com

0 810 148 223 Service 0,06 € / min + prix appel

EDILIANS

Site industriel
de Ste-Foy-l'Argentière
69610 Ste-foy-l'argentière
Tél : 04 74 26 27 28
Fax : 04 74 26 12 94

edilians.com

ALPHA 10 Ste Foy

L'AFFIRMATION DE LA MODERNITÉ

Tuile à emboîtement grand moule faiblement galbée à pureau plat

Réf. 200

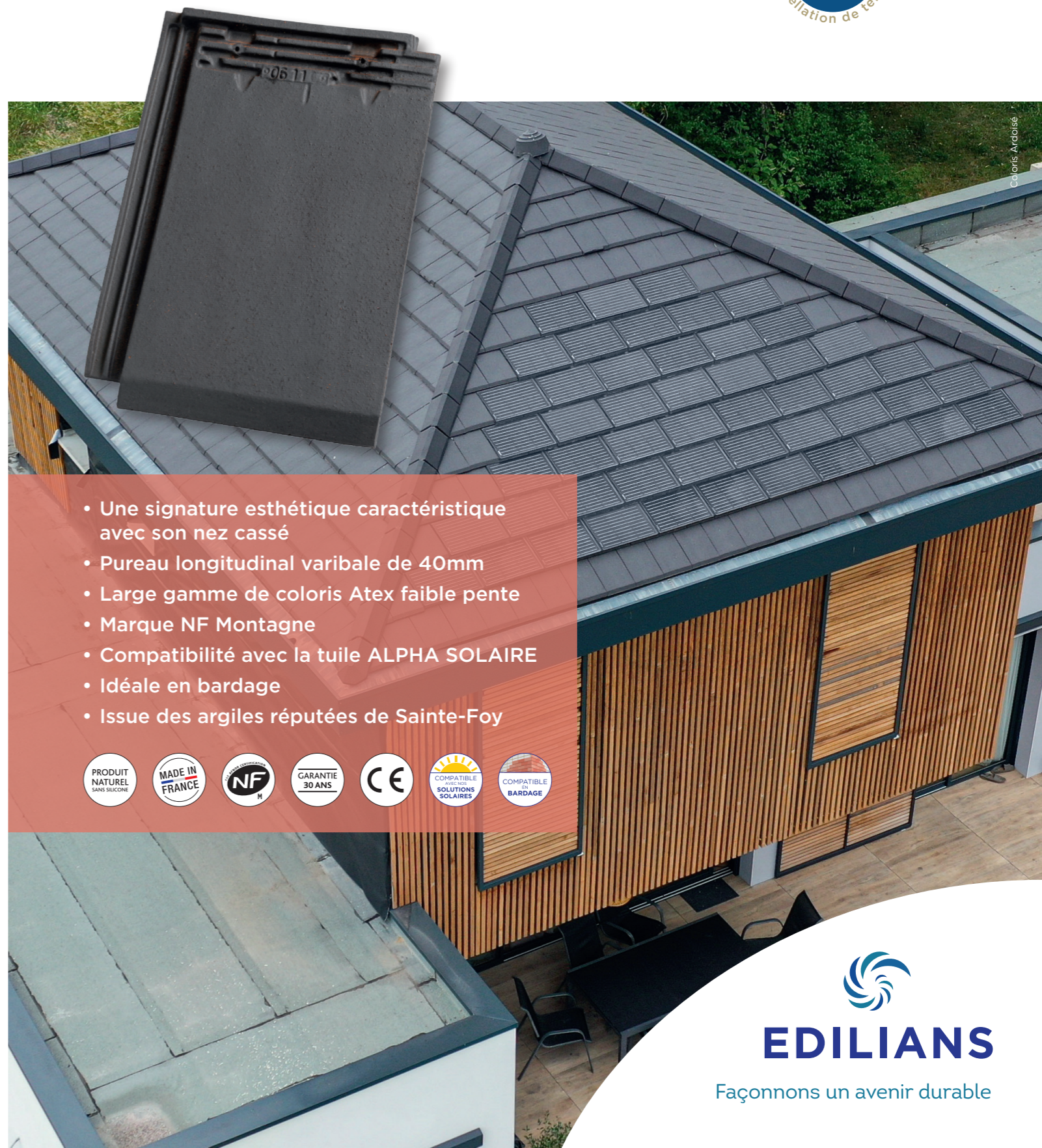

- Une signature esthétique caractéristique avec son nez cassé
- Pureau longitudinal variable de 40mm
- Large gamme de coloris Atex faible pente
- Marque NF Montagne
- Compatibilité avec la tuile ALPHA SOLAIRE
- Idéale en bardage
- Issue des argiles réputées de Sainte-Foy



 NOS SOLUTIONS TOITURE

edilians.com



EDILIANS

Façonnons un avenir durable

Cetle documentation annule et remplace les précédentes éditions. Ce document a une valeur non contractuelle et est notamment susceptible d'être modifié à tout moment (voir les informations actualisées sur la fiche produit du site www.edilians.com). Les photographies correspondent à des suggestions de présentation et ont une valeur non contractuelle. Edilians S.A.S., capital de 161 227 700 €, RCS Lyon B 449 354 224, et siège social au 65, Chemin du Moulin Carron, 69570 Dardilly, France. Conception et réalisation : © décembre 2022, www.easycom.fr / © 2022 Edilians. Tous autres droits réservés. © Rémi Portier

ALPHA 10 Ste Foy

Tuile à emboîtement
grand moule
faiblement galbée
à pureau plat

Caractéristiques techniques

- Site de production :**
Ste Foy l'Argentière
- Longueur hors tout :**
≈ 455 mm
- Largeur hors tout :**
≈ 310 mm
- Largeur utile :**
≈ 270 mm
- Nb au m² :**
de 10 à 11,2 selon recouvrement
- Pureau fixe/variable :**
de 330 mm à 370 mm
- Ml de liteaux par m² de couverture :**
Au pureau mini de 330 mm : 3,00 ml
Au pureau moyen de 350 mm : 2,86 ml
Au pureau maxi de 370 mm : 2,70 ml
- Poids unitaire :**
≈ 4,43 kg
- Poids au m² :**
≈ 46,5 kg (10,5 tuiles au m²)
- Quantité par palette :**
240 tuiles
- Pose :**
Joints croisés
- Emboîtement :**
Double
- Classe de galbe :**
GO*
- Résistance aux chocs en bardage :**
Q3



COUPES TRANSVERSALES AU NIVEAU DU LITEAU

Pose avec rives individuelles

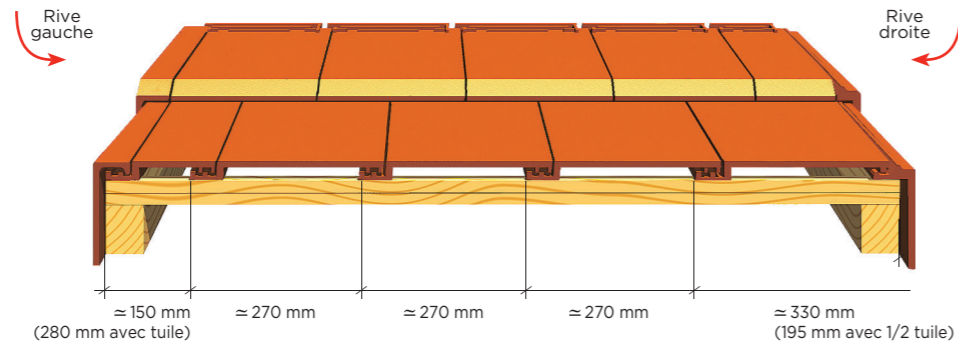

COTATIONS

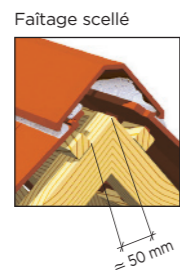
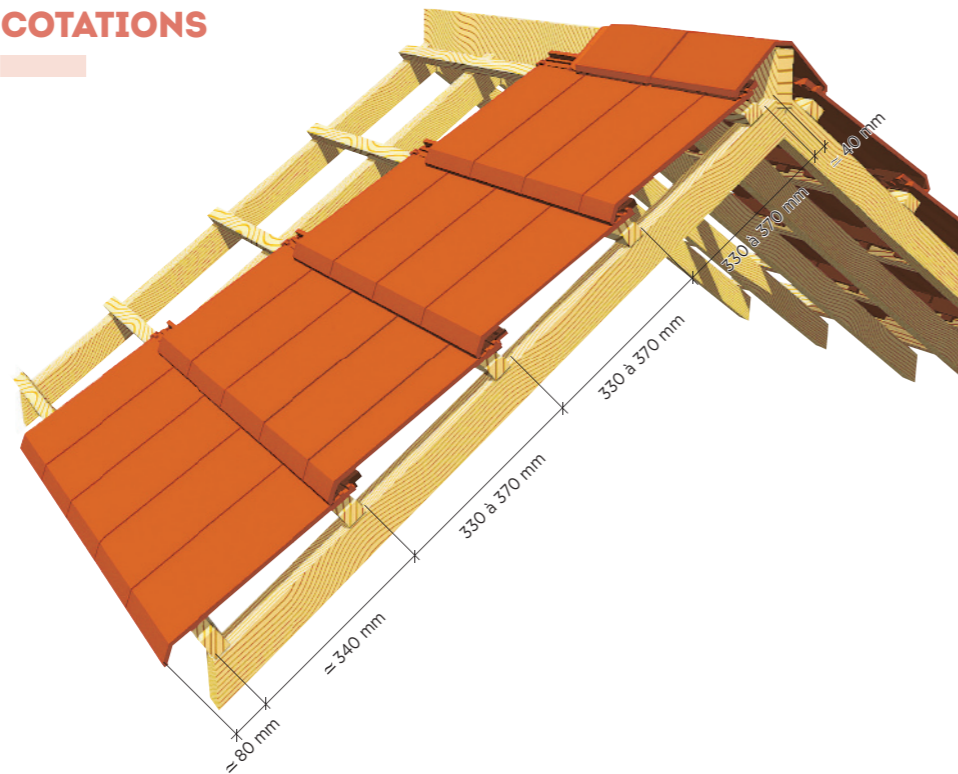

TABLEAUX DES PENTES MINIMALES ADMISSIBLES (exprimé en % - extrait du DTU 40-211).

Sans écran				Avec écran			
Zones géographiques d'application				Zones géographiques d'application			
Sites	Zone 1 < 200 m	Zone 2 entre 200 m et 500 m	Zone 3 > 500 m	Sites	Zone 1 < 200 m	Zone 2 entre 200 m et 500 m	Zone 3 > 500 m
Protégé	45%	50%	55%	Protégé	35%	35%	40%
Normal	50%	55%	65%	Normal	35%	35%	40%
Exposé	65%	75%	85%	Exposé	55%	65%	75%

TUILES COMPLÉMENTAIRES

Accessoires de plain pan



Accessoires de rive

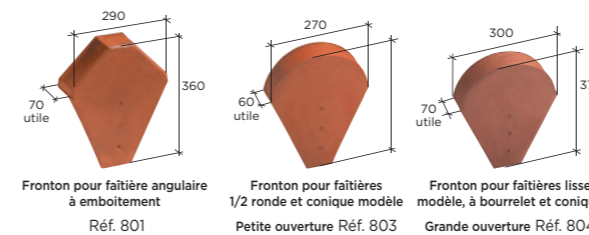
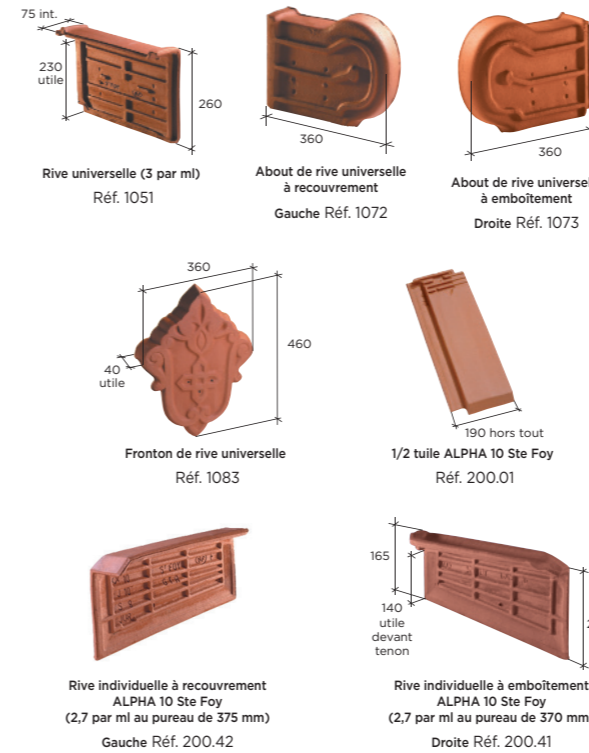

(1) VMC : perte de charge inférieure à 25 Pa pour un débit d'extraction aéraulique de 200 m³/h, conforme aux prescriptions du DTU 68.3 et CPT 3615.
(2) Pose limitée à 3 unités et 2 rangs successifs.

* La classe de galbe de la tuile nécessite de choisir un closoir ventilé adapté avec la forme de celle-ci, selon le référentiel de certification QB «closoirs ventilés».
Pour les compatibilités de coloris par accessoire, merci de consulter notre site internet.

Accessoires de faîtage

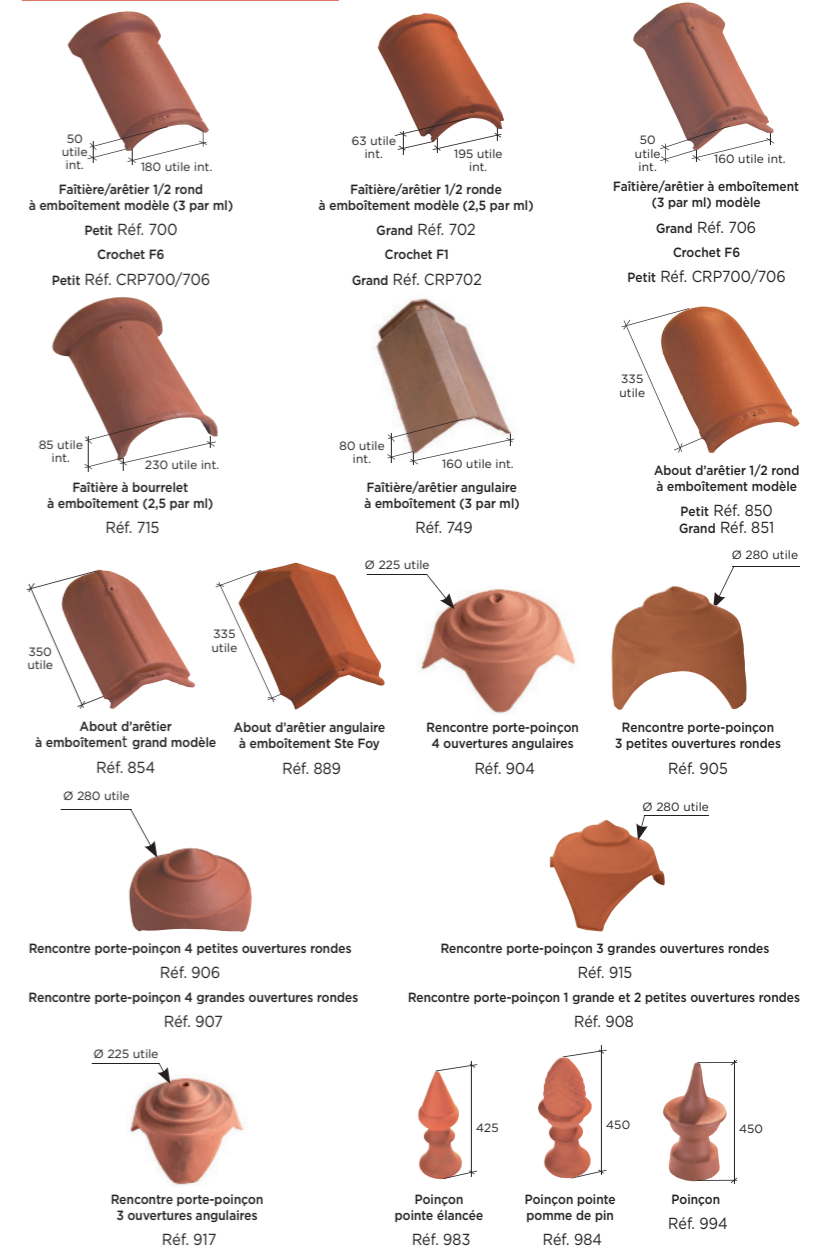

Autres produits



LES
+
PRODUIT

POUR LES ARCHITECTES

CCTP disponibles en téléchargement sur la Fiche Produit du site www.edilians.com

Toutes les caractéristiques techniques actualisées sur notre site www.edilians.com