



TUILE GRAND MOULE DU SUD
10 tuiles au m²



Double Canal Languedoc & DCL *ASPECT VIEUX PAYS*



COUVERTURES ET FAÇADES

TERREAL
TERRE CUITE

TUILE GRAND MOULE DU SUD

DOUBLE CANAL LANGUEDOC (DCL)



Coloris : Panache foncé

Esthétique canal

Avec son design spécifique « effet d'ombre », la Double Canal Languedoc rappelle la rupture traditionnelle du courant et du couvert des toits en tuiles canal. Le courant arrondi conique sur toute la longueur et la coupe franche du cornet renforcent cet aspect.

Facilité de pose

10 tuiles au m². Cette tuile dispose d'un jeu longitudinal de 20 mm conçu pour s'adapter aux différentes longueurs de rampant. Son jeu latéral de 10 mm assure un bon recouvrement de largeur de toiture. Sa technicité garantit aussi une pose bien alignée.

Solidité

La DCL est une tuile renforcée, munie de barrettes de renfort en sous-face et d'une tranche de galbe épaisse.

Coloris : Castelviel



Conforme à la norme NF EN 1304 - Imperméabilité : classe 1 - Résistance au gel niveau 1, 150 cycles - Tuile non siliconée.

Grâce à sa parfaite étanchéité, la Double Canal Languedoc peut se poser à plus faibles pentes que celles mentionnées dans la norme NF P 31-202 (DTU 40.21, avis technique n° 5/05-1804*01 Mod).



Caractéristiques techniques

Type	Double emboîtement Double recouvrement
Dimensions hors-tout (cm)	51 x 32
Pureau (cm)	40,5 à 42,5
Largeur utile (cm)	25 à 26
Nombre de tuiles au m ²	10
Masse unitaire (kg)	4,9
Liteaux (ml/m ²)	2,5
Pose des joints	Joint droits
Nombre de tuiles par palette*	90

* Le nombre de tuiles par palette est donné à titre indicatif.
Les dimensions des tuiles admettent une tolérance normative de +/- 2 %

Note de prescription

Les tuiles seront en terre cuite, à emboîtements de type double canal.

Elles auront l'aspect suivant :

- Les parties visibles de courant seront à fond courbe sur l'intégralité de leur largeur.
- Les fonds plats ne seront pas admis.
- Le galbe de la tuile sera séparé du courant courbe par une arête longitudinale.
- Tuile disposant obligatoirement d'un avis technique pour la pose à faible pente.
- Nombre maximum de tuiles au m² : 10.





UILE GRAND MOULE DU SUD

DCL ASPECT VIEUX PAYS



Coloris : Aspect Vieux Pays panache foncé

Esthétique canal traditionnelle

Avec son sillage "effet d'ombre", la DCL *aspect Vieux Pays* rappelle la rupture du courant et du couvert des toits traditionnels. La surface du couvert est marquée de stries, griffures et impacts afin de reproduire les tuiles anciennes.

Simplicité de pose

10 tuiles au m².
La DCL *aspect Vieux Pays* dispose d'un jeu longitudinal de 20 mm et latéral de 10 mm facilitant une pose bien alignée sur tous types de toitures.

Grande solidité

L'épaisseur de galbe assure une excellente résistance de la tuile DCL *aspect Vieux Pays*. Des barrettes de renfort en sous-face en améliorent encore la solidité.



Conforme à la norme NF EN 1304 - Imperméabilité : classe 1 - Résistance au gel niveau 1, 150 cycles - Tuile non siliconée.

Grâce à sa parfaite étanchéité, la Double Canal Languedoc peut se poser à plus faibles pentes que celles mentionnées dans la norme NF P 31-202 (DTU 40.21, avis technique n° 5/05-1804*01 Mod).



Caractéristiques techniques

Type	Double emboîtement Double recouvrement
Dimensions hors-tout (cm)	51 x 32
Pureau (cm)	40,5 à 42,5
Largeur utile (cm)	25 à 26
Nombre de tuiles au m ²	10
Masse unitaire (kg)	4,9
Liteaux (ml/m ²)	2,5
Pose des joints	Joint droit
Nombre de tuiles par palette*	90

* Le nombre de tuiles par palette est donné à titre indicatif.
Les dimensions des tuiles admettent une tolérance normative de +/- 2 %

Note de prescription

Les tuiles seront en terre cuite, à emboîtements de type double canal. Elles auront l'aspect suivant :

- La surface du couvert sera marquée de stries, griffures et impacts afin de reproduire la texture irrégulière des tuiles anciennes.
- Les tuiles à texture régulière ne seront pas admises.
- Les parties visibles de courant seront à fond courbe sur l'intégralité de leur largeur.
- Les fonds plats ne seront pas admis.
- Le galbe de la tuile sera séparé du courant courbe par une arête longitudinale.
- Tuile disposant obligatoirement d'un avis technique pour la pose à faible pente.
- Nombre maximum de tuiles au m² : 10.



COLORIS
DOUBLE CANAL LANGUEDOC

DOUBLE CANAL LANGUEDOC (DCL)



Châteauneuf



Rouge Bourgogne



Cathédrale



Castelvieu



Flammé Languedoc



Panache foncé



Rose



COLORIS DCL
ASPECT VIEUX PAYS



Rouge



Aspect Vieux Pays Châteauneuf



Vieille terre



Aspect Vieux Pays Panache Foncé



Vieux Midi



Aspect Vieux Pays Vieille Terre



Vieilli Bourgogne







DCL ASPECT VIEUX PAYS



ACCESSOIRES

DCL ET DCL ASPECT VIEUX PAYS

PLAIN-CARRÉ

-  **2 DL** Tuile 3/4 pureau - 4 au ml - 4,1 kg
-  **61 DL** Tuile chatière (section ventilation 25 cm²) - 4,7 kg
-  **65 DL** Tuile à douille Ø 150 - 5,1 kg
-  **66 XG** Lanterne Ø 150 - 3,8 kg

PLAIN-CARRÉ VIEUX PAYS

-  **2 DLVP** Tuile 3/4 pureau *Vieux Pays* - 4 au ml - 4,1 kg ↙
-  **61 DLVP** Tuile chatière *Vieux Pays* (section ventilation 25 cm²) - 4,7 kg ↙

SOUS-FAÎTIÈRES

-  **555 DL** Sous-faîtière 3/4 pureau - 4 au ml - 3,5 kg
-  **553 DL** Sous-faîtière 4 au ml - 5 kg

SOUS-FAÎTIÈRES VIEUX PAYS

-  **555 DLVP** Sous-faîtière 3/4 pureau - 4 au ml - 3,5 kg
-  **553 DLVP** Sous-faîtière 4 au ml - 5 kg

- 31 XG** Faîtière ronde ventilée - 2,5 au ml - 4,10 kg



- 30 XG** Faîtière à glissement - 2,5 au ml - 3,2 kg

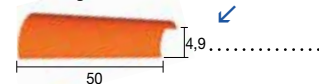

- 28 XG** Faîtière à emboîtement - 2,2 au ml - 4,3 kg

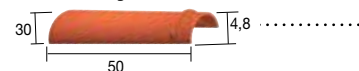

- 312 XG** Faîtière cylindrique - 2,5 au ml - 4,8 kg

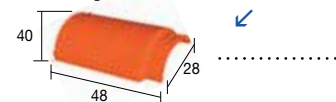

↔ Non disponible en coloris Chateaufeuf





↙ Non disponible en coloris Rouge Bourgogne ou Vieilli Bourgogne

XX Accessoires communs aux tuiles DCL et DCL *Vieux Pays*

XX Accessoires spécifiques à la tuile DCL

XX Accessoires spécifiques à la tuile DCL *Vieux Pays*

ARÊTIERS

-  **45 XG** About tige de botte Languedocienne - 3,5 kg ↙
-  **46 XG** Rencontre 3 départs Ø 430 - 3,7 kg
-  **47 XG** Rencontre 4 départs Ø 430 - 3,5 kg
-  **48 XG** Poinçon (ou pigne) Ø 210 - 2 kg
-  **49 XG** Poinçon en épi Ø 240 - 2,4 kg

ÉGOUT

-  **731 CVDL** SYSTÈME CANAL SOUS DCL - Couvert ↙
 -  **731 CRDL** SYSTÈME CANAL SOUS DCL - Courant ↙
 -  **732 CVDL** SYSTÈME CANAL SOUS DCL Couvert 3/4 pureau - 4 au ml - 2,1 kg ↙
- ### ÉGOUT VIEUX PAYS
-  **731 CVDLVP** SYSTÈME CANAL SOUS DCL *Vieux Pays* Couvert - 4 au ml - 2,4 kg ↙
 -  **732 CVDLVP** SYSTÈME CANAL SOUS DCL *Vieux Pays* Couvert 3/4 pureau - 4 au ml - 2,1 kg ↙

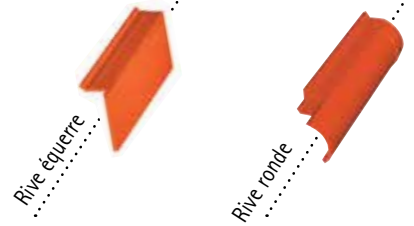
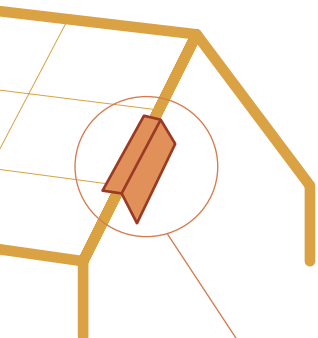
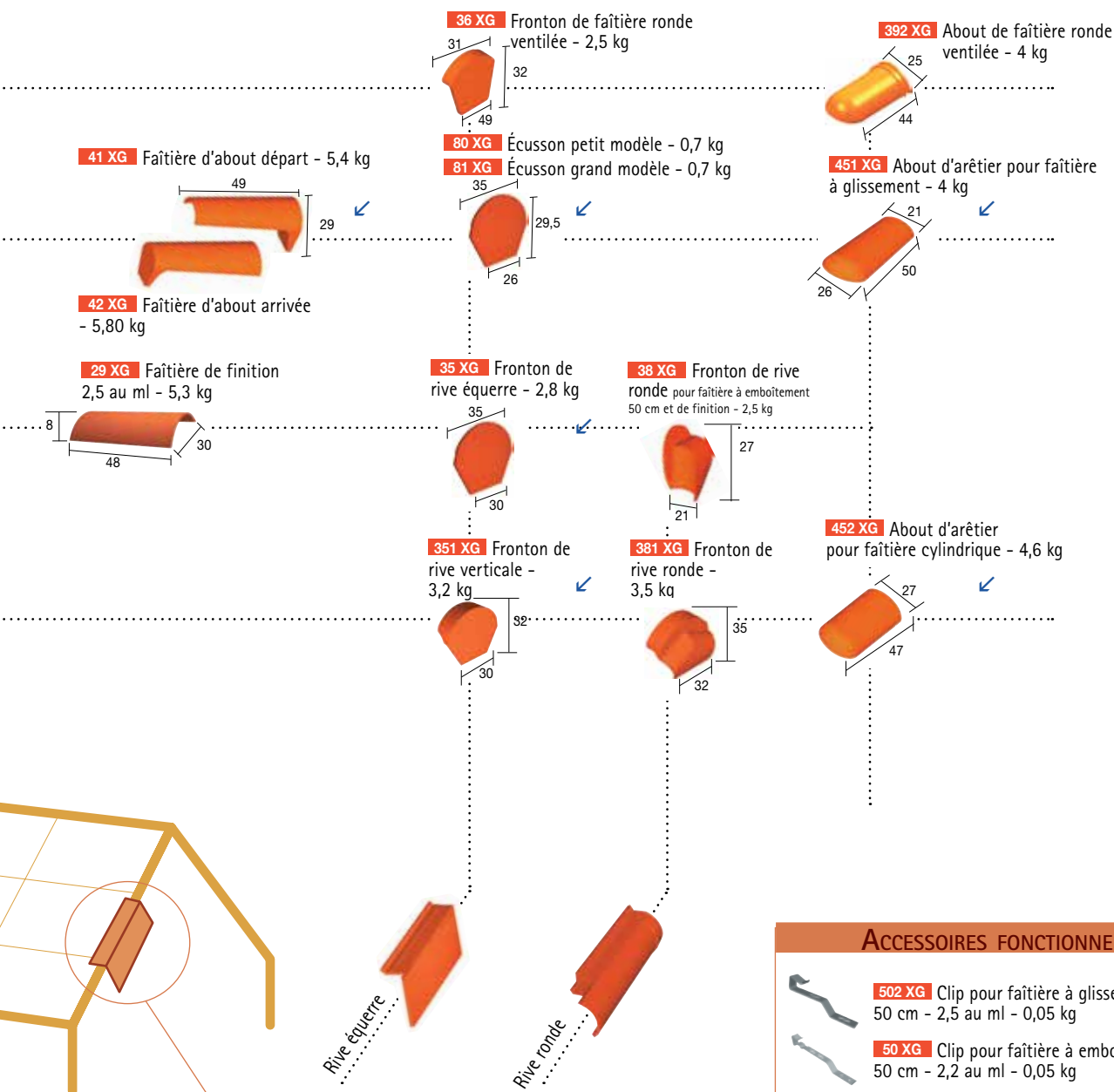

RIVES	
	9 XG Rive ronde gauche 2,4 au ml - 3,2 kg
	10 XG Rive ronde droite 2,4 au ml - 3,2 kg
	11 XG Rive équerre gauche 2,4 au ml - 3,8 kg
	12 XG Rive équerre droite 2,4 au ml - 3,8 kg
	15 DL Double de rive 2,4 au ml - 7 kg
	556 DL Sous-faîtière 3/4 pureau rive droite - 2,2 kg
	557 DL Sous-faîtière rive droite - 3,3 kg
	5 DL 1/2 tuile - 2,8 au ml 2,4 kg
	24 DL 1/2 tuile 3/4 pureau 2,4 kg
RIVES VIEUX PAYS	
	5 DLVP 1/2 tuile <i>Vieux Pays</i> - 2,8 au ml - 2,4 kg

ACCESSOIRES FONCTIONNELS	
	502 XG Clip pour faîtière à glissement 50 cm - 2,5 au ml - 0,05 kg
	50 XG Clip pour faîtière à emboîtement 50 cm - 2,2 au ml - 0,05 kg
	501 XG Clip pour faîtière cylindrique 40 cm - 2,5 au ml - 0,05 kg
	68 XG Grille chatière (stop-piafs) - 0,01 kg
	69 XG Herse pare-moineaux (cache-moineaux) - LAHERA
	71 DL Tuile translucide - 6,2 kg
	506 XT Clip 31 (a) pour liteaux < ou = 32 mm
	507 XT Clip 31 (b) pour liteaux > 32 mm
	508 DL Crochet à clouer DCL
	95 XG Crochet Stop Neige DCL / RZ



LES COMPOSANTS DE TOIT

COMPOSANTS DE TOIT



• Lahe-Pro Alu / Closoir rigide ventilé



• Noue



• Rives à bavette



• Lahe-Roll Alu / Closoir rouleau ventilé



• Lahe-Top Alu / Solin à bavette à pli

LE SYSTÈME CANAL SOUS DCL ET DCL ASPECT VIEUX PAYS

Pour une finition canal jusqu'au bout des toits

Le Système Canal Sous DCL et DCL aspect Vieux Pays

Ce système exclusif complète l'esthétique canal des toits jusqu'à l'égout en reproduisant l'aspect d'un rang inférieur en tuiles canal.

Le **SYSTÈME CANAL SOUS** existe en deux finitions :

- « **pureau entier** » pour une pose alignée des couverts et des courants,
- « **3/4 de pureau** » pour une pose décalée (ou en dentelle).

Système Canal Sous DCL et DCL aspect Vieux Pays

► **Pureau entier**



Couvert :
731 CVDL
731 CVDLVP
Courant :
731 CRDL

Système Canal Sous DCL et DCL aspect Vieux Pays

► **3/4 de pureau**



Couvert :
732 CVDL
732 CVDLVP
Courant :
731 CRDL



GUIDE DE POSE



1 Le système doit être posé sur un liteau d'égout surélevé de 2 cm.



2 Généralement, les courants du système sont installés en même temps que la première rangée de tuiles : une tuile entière est posée au rang supérieur, puis le courant est mis en place.



3 Les couvrets du système sont ensuite installés, en soulevant les tuiles de la première rangée.



4 Il existe 2 esthétiques disponibles pour le couvert du système canal sous tuile : à pureau entier...



5 ... et à trois quarts pureau.



6 Le système canal sous tuile restitue ainsi l'esthétique des tuiles canal jusqu'à l'égout, tout en garantissant l'économie d'un toit en tuiles Grands Moules du Sud.

INFORMATIONS TECHNIQUES

Se référer page "Zones climatiques et pentes minimales" de notre catalogue "Tuiles Canal et Grands Moulés du Sud". Les recommandations ci-dessous s'appliquent pour les tuiles DCL et DCL aspect Vieux Pays.

Pentes minimales admissibles

Zones d'application		Sans écran			Avec écran		
		Rampants jusqu'à 6,50 m de projection horizontale (% / degré)	Rampants > 6,50 m jusqu'à 9,50 m de projection horizontale (% / degré)	Rampants > 9,50 m jusqu'à 12 m de projection horizontale (% / degré)	Rampants jusqu'à 6,50 m de projection horizontale (% / degré)	Rampants > 6,50 m jusqu'à 9,50 m de projection horizontale (% / degré)	Rampants > 9,50 m jusqu'à 12 m de projection horizontale (% / degré)
Zone 1	Situation protégée	22 / 12,41	26 / 14,57	27 / 15,11	19 / 10,76	22 / 12,41	23 / 12,95
	Situation normale	25 / 14,04	28 / 15,64	32 / 17,74	21 / 11,86	24 / 13,50	27 / 15,11
	Situation exposée	33 / 18,26	35 / 19,29	42 / 22,78	28 / 15,64	30 / 16,70	36 / 19,80
Zone 2	Situation protégée	24 / 13,50	28 / 15,64	30 / 16,70	21 / 11,86	24 / 13,50	26 / 14,57
	Situation normale	27 / 15,11	32 / 17,74	35 / 19,29	23 / 12,95	27 / 15,11	30 / 16,70
	Situation exposée	37 / 20,30	39 / 21,31	45 / 24,23	32 / 17,74	33 / 18,26	39 / 21,31
Zone 3	Situation protégée	27 / 15,11	30 / 16,70	35 / 19,29	23 / 12,95	26 / 14,57	30 / 16,70
	Situation normale	30 / 16,70	36 / 19,80	40 / 21,80	26 / 14,57	31 / 17,22	34 / 18,78
	Situation exposée	40 / 21,80	43 / 23,27	50 / 26,57	34 / 18,78	37 / 20,30	43 / 23,27

Les tuiles DCL et DCL aspect Vieux Pays, certifiées par l'avis technique n°5/05-1804*01 Mod, peuvent se poser en faible pente comme l'indique le tableau ci-dessus. Ces pentes sont valables pour des rampants dont la longueur de projection horizontale n'excède pas 12 m.

Écrans sous-toiture Esterre

Terreal vous propose une gamme de 5 écrans de sous-toiture EsTerre adaptés à votre chantier.

Les écrans de sous-toiture EsTerre sont garantis 10 ans

Les écrans respirants EsTerre HPV peuvent être posés directement en contact avec les isolants et/ou les supports plans. Il n'est donc pas nécessaire de créer une lame d'air ventilée en sous-face de ces écrans (en application du réfé-

rentiel d'homologation e-Cahiers du CSTB, cahier n° 3651_P_V de juin 2010 et des règles de mise en œuvre e-Cahiers du CSTB, cahier n° 3651_V_P de février 2011).

Pour toute information complémentaire, se référer au Guide Pratique CSTB : Écrans souples de sous-toitures.

Exemple de pose de l'EsTerre HPV sur support discontinu :

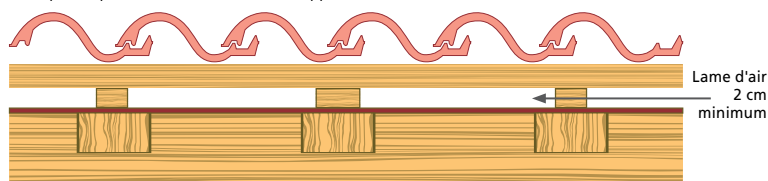

Chatières

Nombre de chatières par m² de surface projetée

Surface de ventilation par chatière : 25 cm²

Type d'isolation	Avec sous-toiture	Sans sous-toiture
Rapportée au plancher	$\frac{1}{12,5}$	$\frac{1}{12,5}$
Sous la couverture	$\frac{1}{12,5}$	$\frac{1}{7,5}$

Conformément à l'article 5,7 du DTU 40.21. Pour plus de détails, se référer page "Ventilation" de notre catalogue "Tuiles Canal et Grands Moulés du Sud".

Répartition longitudinale

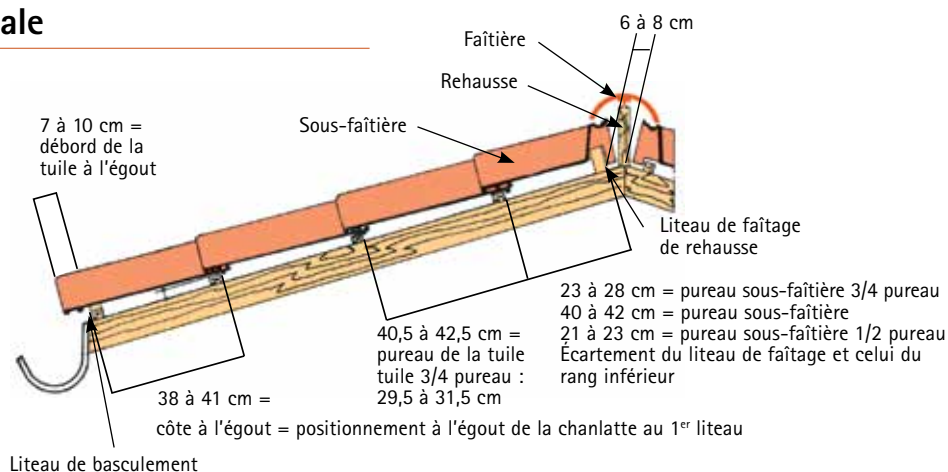

MISE EN OEUVRE

Égout

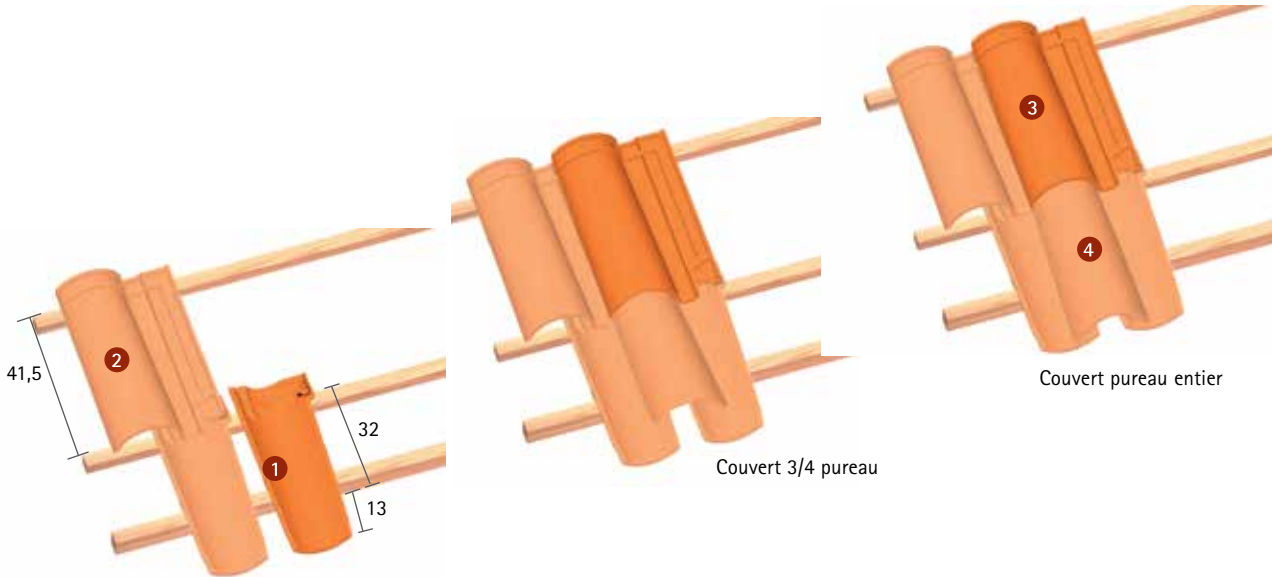

Les cotes indiquées sont en cm et sont données à titre indicatif.

Rives

Rives rondes

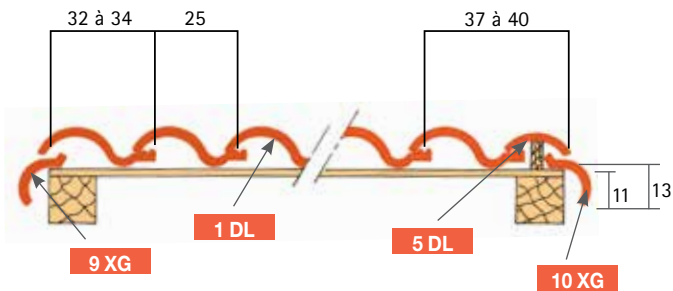

Rives équerres

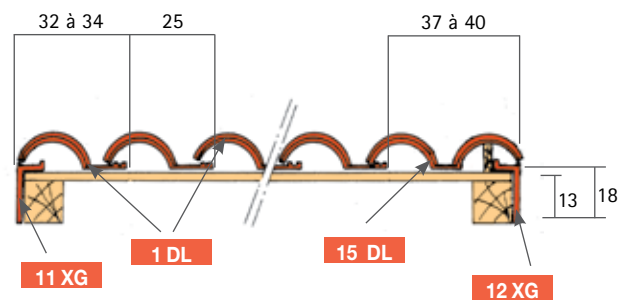

Rives sans rabat

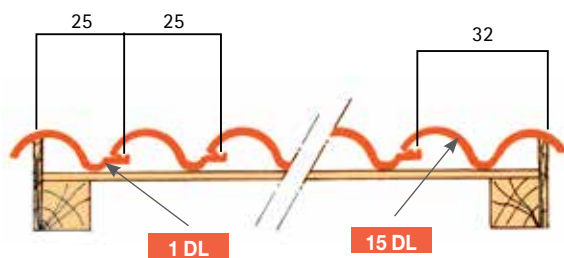

Les tuiles en terre cuite ont chacune leurs nuances propres ; ainsi les toitures ne représentent-elles jamais un aspect monochrome. Le couvreur, détenteur des règles de l'art, saura les mélanger pour obtenir un effet harmonieux.

30
ANS

Sans préjudice de la garantie légale des articles 1641 et suivants du Code Civil, nous garantissons en France ce produit contre le gel pendant 30 ans à compter de la date de livraison. Au titre de cette garantie, nous nous engageons à la fourniture des produits remplaçant ceux reconnus défectueux.

Cette garantie s'applique sous réserve d'une part que nos produits aient été mis en œuvre conformément aux DTU, avis techniques et règles de l'Art en vigueur ainsi qu'aux préconisations figurant dans nos documentations et d'autre part que les conditions d'usage et d'entretien, prévues dans ces mêmes documents, soient respectées. L'appel en garantie doit, dans tous les cas, être fait dès l'apparition du désordre. Un certificat de garantie peut vous être fourni sur simple demande.

CE

Les tuiles et accessoires de la gamme TERREAL font l'objet d'une attestation de conformité CE. Ils répondent aux exigences de durabilité de tous les pays de l'Espace Économique Européen.

NF

Les tuiles DCL et DCL aspect Vieux Pays bénéficient de la marque NF. Délivrée par l'AFNOR, elle constitue un gage de qualité du produit fini. Les caractéristiques certifiées par la marque NF Tuiles de terre Cuite sont l'aspect, les caractéristiques géométriques, la résistance à la rupture par flexion, l'imperméabilité, la résistance au gel (www.marque-nf.com).

NF
M

Les tuiles DCL et DCL aspect Vieux Pays bénéficient de la marque NF tuile climat de montagne permettant la pose à des altitudes supérieures à 900 m. En complément des caractéristiques certifiées par la marque NF, la marque NF montagne certifie la résistance au gel climat de montagne.



L'ensemble des tuiles et accessoires de la gamme TERREAL font l'objet d'une Déclaration des Performances (www.terreal.com/marquagece)

DIRECTION COMMERCIALE FRANCE SUD

Route de Pibrac - 31770 Colomiers
Tél. : 05 34 55 47 17 - Fax : 05 34 55 47 18

E-mail : tuiles.terreal@terreal.com

Assistance technique Tuiles

N° Indigo 0 820 07 06 05

0,15 € TTC / MN



www.terrealcouverture.com

Cachet