



1. But du boîtier "Transfert Switch".....	1
2. Signification des pictogrammes.....	1
3. Installation et raccordement du boîtier.....	1
3.1. Consignes de sécurité.....	1
3.2. Installation et raccordements.....	1
3.3. Remise sous tension de l'installation.....	3
4. Procédure de changement de sources.....	3
5. Schémas électriques.....	4
5.1. Avant installation.....	4
5.2. Après installation.....	4
5.3. Schéma électrique du switch.....	5

1. But du boîtier "Transfert Switch"

Le boîtier « Transfert Switch » permet de connecter votre groupe électrogène à votre habitation. En cas de coupure de courant, vous pourrez faire fonctionner vos équipements électriques les plus importants.

2. Signification des pictogrammes

	Charge		Groupe électrogène		Réseau
---	--------	---	--------------------	---	--------

3. Installation et raccordement du boîtier

3.1. Consignes de sécurité

	<p>L'installation ne doit être réalisée que par un installateur électricien habilité. Vérifier que le calibre du disjoncteur réseau est inférieur ou égal à 63A. Vérifier que le groupe électrogène est équipé d'une protection différentielle d'une sensibilité équivalente à celle du disjoncteur réseau et que le neutre du groupe électrogène est relié à la terre de l'installation en amont de la protection différentielle du groupe. Toute l'opération de raccordement doit se faire hors tension.</p>
Avertissement	

3.2. Installation et raccordements

- ❶ Couper l'alimentation électrique en ouvrant le disjoncteur de l'installation
- ❷ Condamner le disjoncteur. Une fois l'alimentation coupée (ouverture du disjoncteur principal) effectuer la consignation de l'installation (sur le disjoncteur réseau) afin que celle-ci ne puisse pas être remise sous-tension durant toute la durée des travaux de raccordement.

	La remise sous tension ne doit être réalisée que par le responsable de la consignation.
Avertissement	

- ❸ Vérifier que l'installation est hors tension. A l'aide d'un vérificateur d'absence de tension, vérifier que l'installation est isolée du réseau. Brancher le vérificateur d'absence de tension a la sortie du disjoncteur général.
- ❹ Couper les câbles entre le disjoncteur général et le tableau de distribution

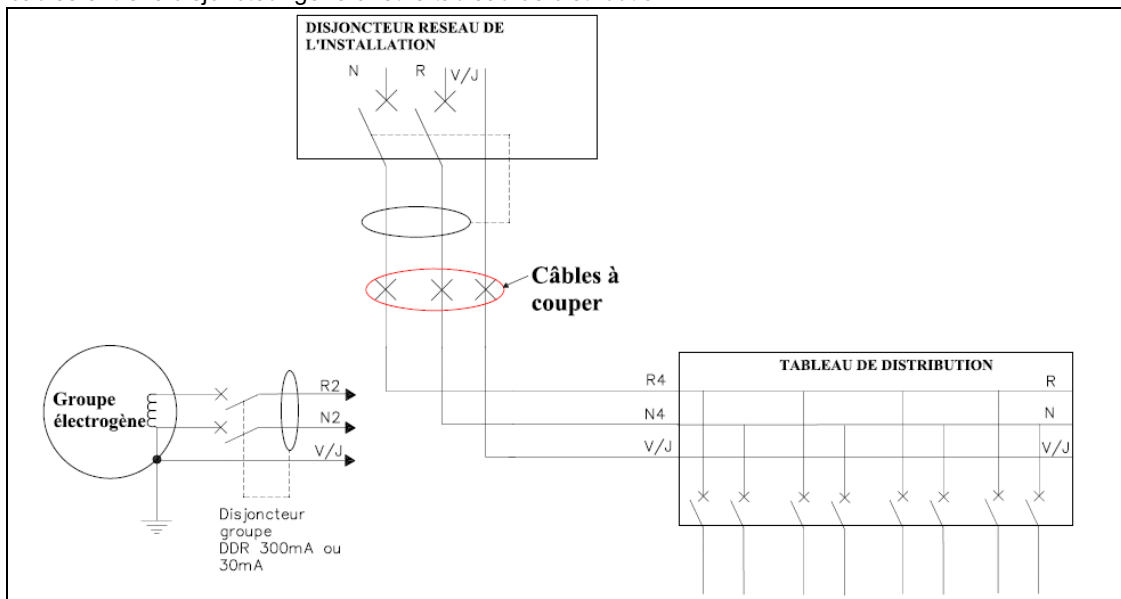

- 5 Fixer le boîtier transfert switch sur un support à l'aide de vis de fixation (non fournies) en utilisant les perçages présents au fond de la boîte. Faire passer les câbles au travers des passages prévus à cet effet en utilisant des presse-étoupes (non fournis) adaptés au diamètre des câbles
- 6 Raccorder les différents câbles dans le transfert switch conformément au schéma électrique référencé 31635221601.

➤ ① Raccordements du groupe électrogène.

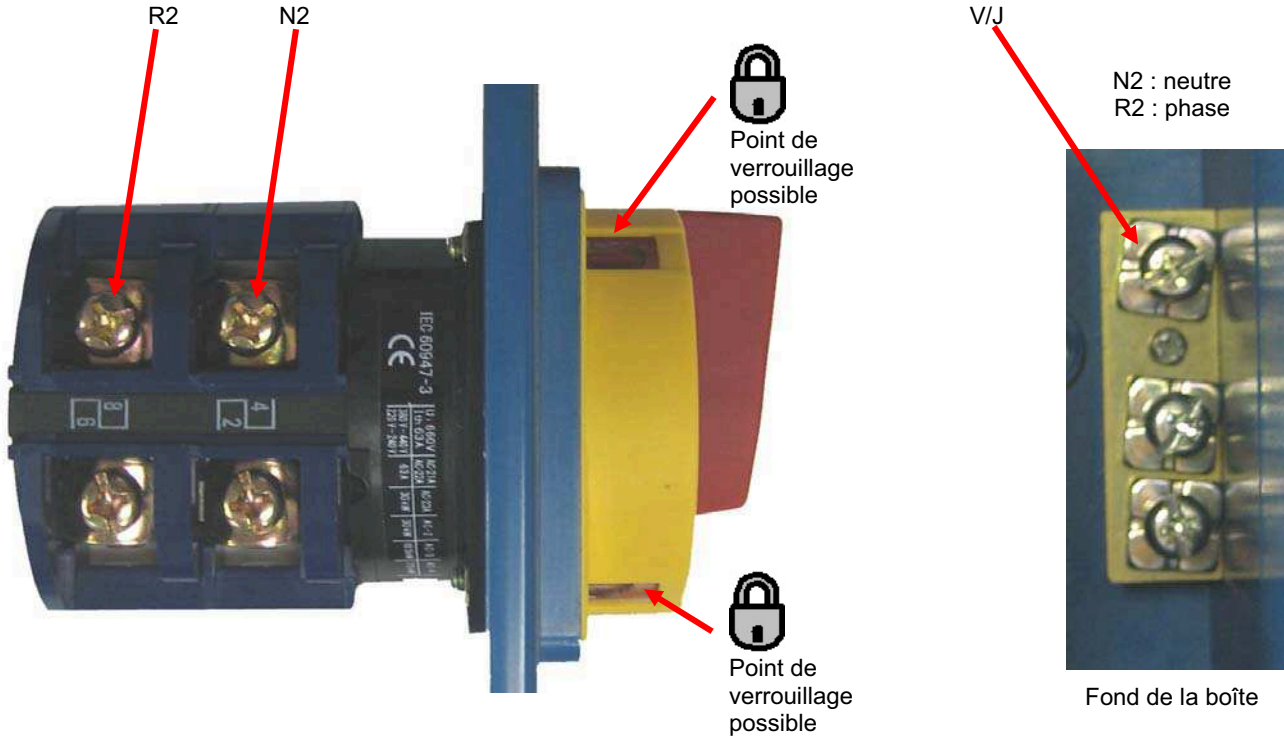

➤ ② Raccordement vers le tableau de distribution.



- ③ Raccordement du réseau.

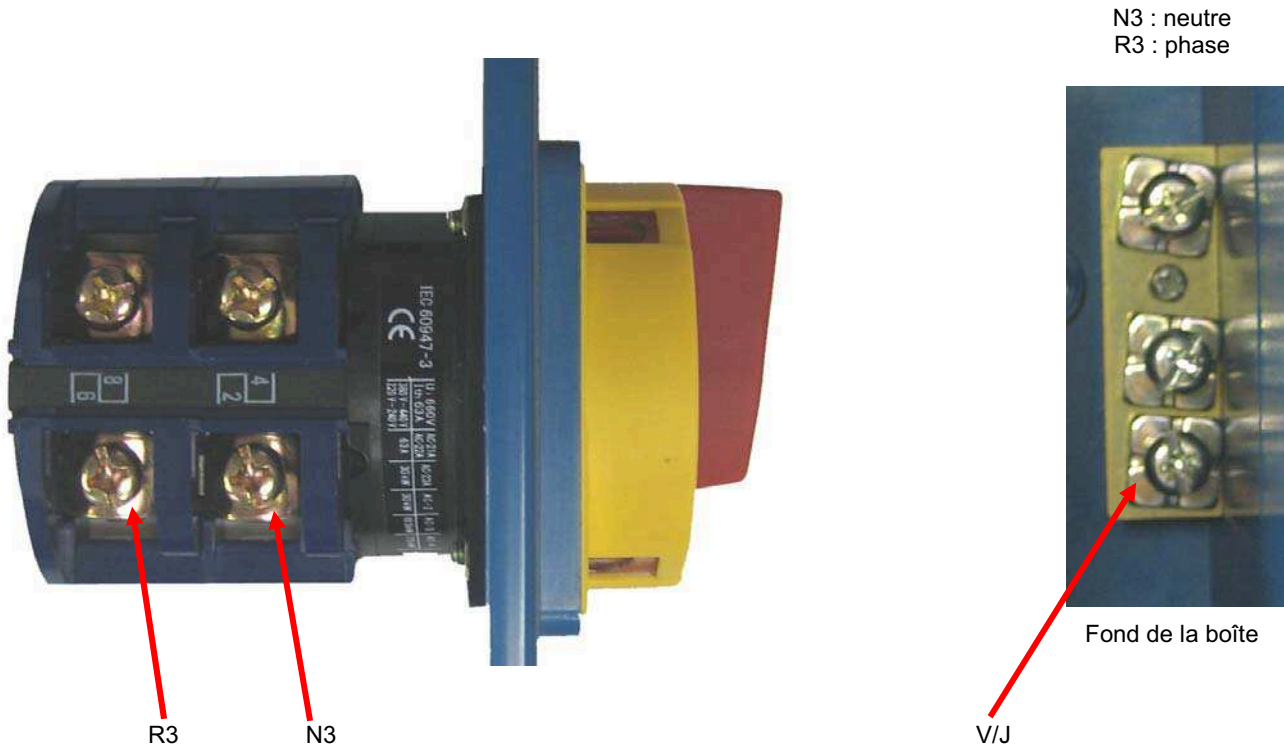

- ⑦ Déconseigner l'installation.

3.3. Remise sous tension de l'installation

- ① Tourner le commutateur de façon à ce qu'il soit positionné sur la position « groupe électrogène » puis démarrer le groupe électrogène.
- ② Fermer le disjoncteur du groupe électrogène puis tester le fonctionnement de la protection différentielle du groupe électrogène par le bouton test intégré à la protection différentielle.
- ③ Vérifier la présence de tension au niveau du tableau de distribution puis tester les protections différentielles du tableau de distribution si elles sont présentes (il est recommandé d'effectuer un test réel par résistance de préférence au test intégré à la protection différentielle).
- ④ Ouvrir le disjoncteur du groupe électrogène puis arrêter le groupe électrogène.
- ⑤ Tourner le commutateur de façon à ce qu'il soit positionné sur « réseau » puis fermer le disjoncteur réseau
- ⑥ Vérifier la présence de tension au niveau du tableau de distribution puis tester les protections différentielles de ce tableau si elles sont présentes (il est recommandé d'effectuer un test réel par résistance de préférence au test intégré à la protection différentielle).
- ⑦ Ouvrir le disjoncteur réseau, positionner le commutateur sur la position « 0 » puis refermer le disjoncteur réseau.
- ⑧ Démarrer le groupe électrogène puis fermer le disjoncteur du groupe électrogène.
- ⑨ Vérifier que le tableau de distribution n'est pas alimenté puis arrêter le groupe électrogène et ouvrir le disjoncteur réseau
- ⑩ Enfin, positionner le commutateur sur « réseau », fermer le disjoncteur réseau et vérifier la présence de tension au niveau du tableau de distribution

L'installation est alors alimentée par le réseau.

4. Procédure de changement de sources

	<p>Il est interdit de commuter le transfert switch du groupe vers le réseau ou du réseau vers le groupe avant d'avoir ouvert les disjoncteurs alimentant les 2 sources (réseau et groupe électrogène).</p>
<p>Avertissement</p>	

- Pour passer du réseau au groupe électrogène :
 - Ouvrir le disjoncteur réseau
 - Placer le commutateur sur la position « groupe électrogène »
 - Démarrer le groupe électrogène
 - Fermer le disjoncteur du groupe

La tension de l'installation est désormais fournie par le groupe électrogène.

- Pour passer du groupe électrogène au réseau
 - S'assurer que le disjoncteur réseau est ouvert
 - Ouvrir le disjoncteur du groupe électrogène
 - Arrêter le groupe électrogène
 - Placer le commutateur sur la position « réseau »
 - Fermer le disjoncteur du réseau
- La tension de l'installation est désormais fournie par le réseau.

5. Schémas électriques

5.1. Avant installation

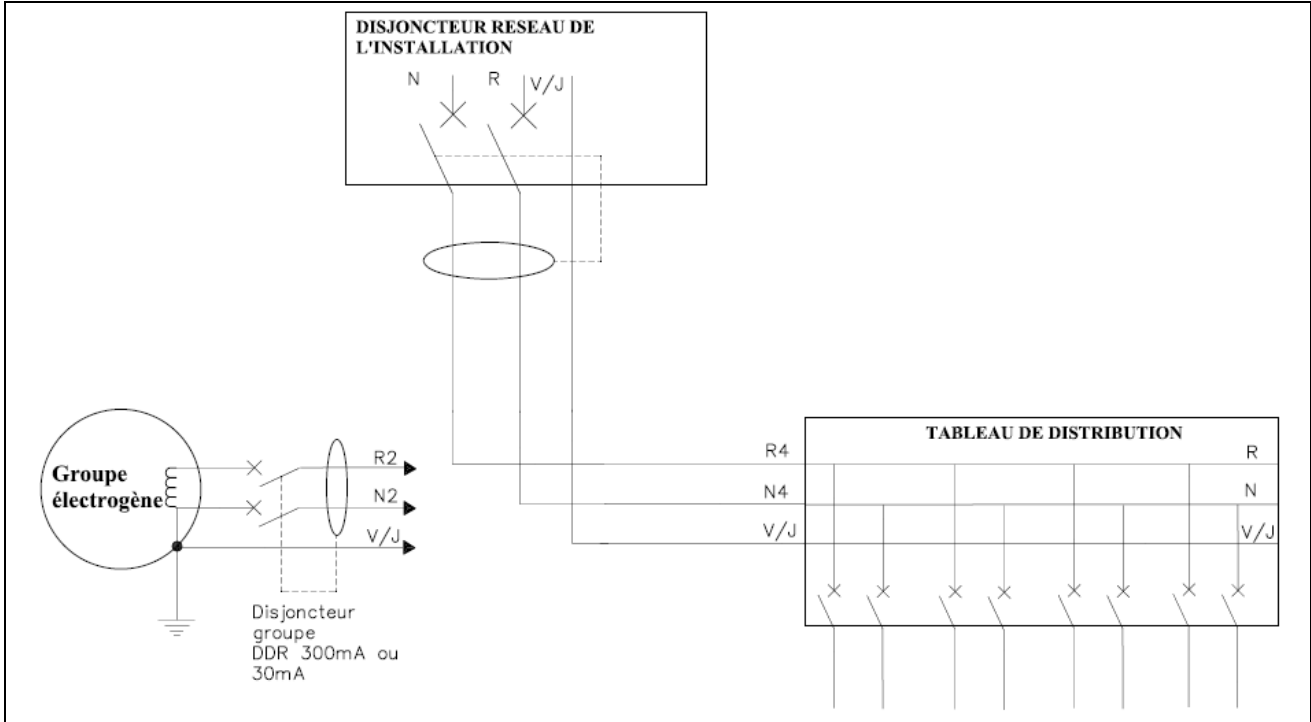

5.2. Après installation

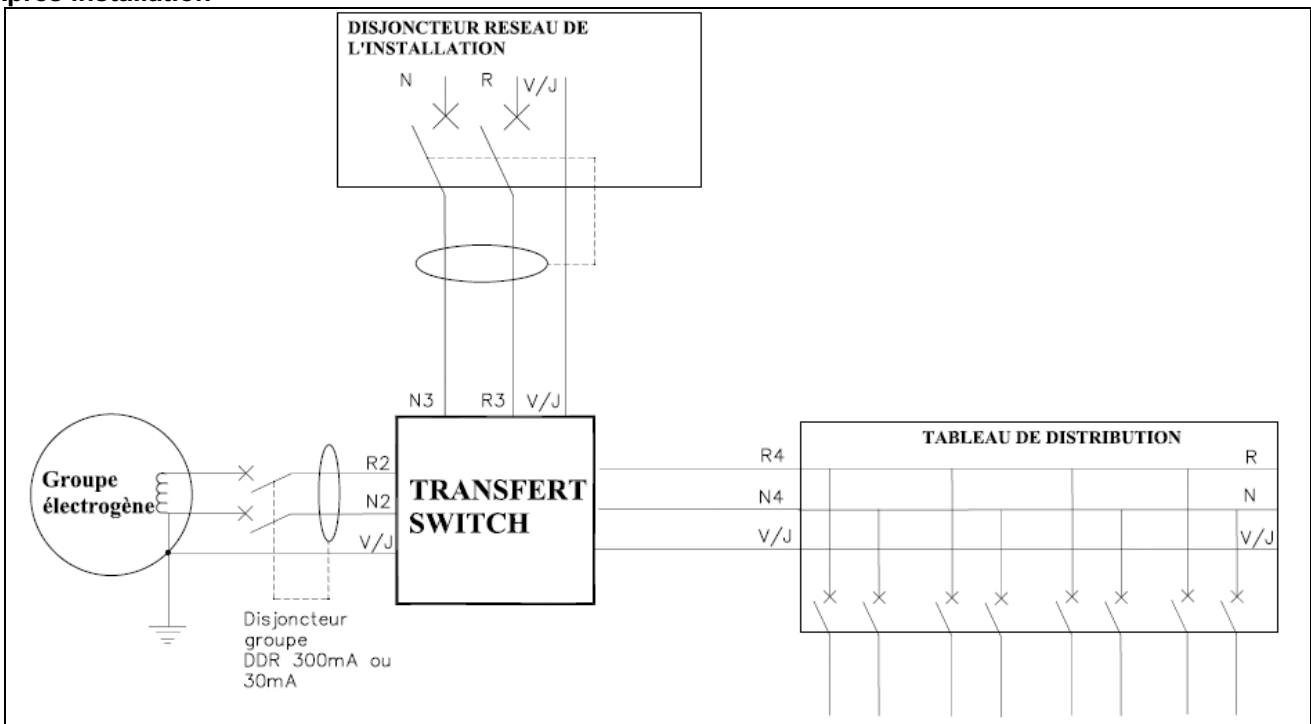

5.3. Schéma électrique du switch

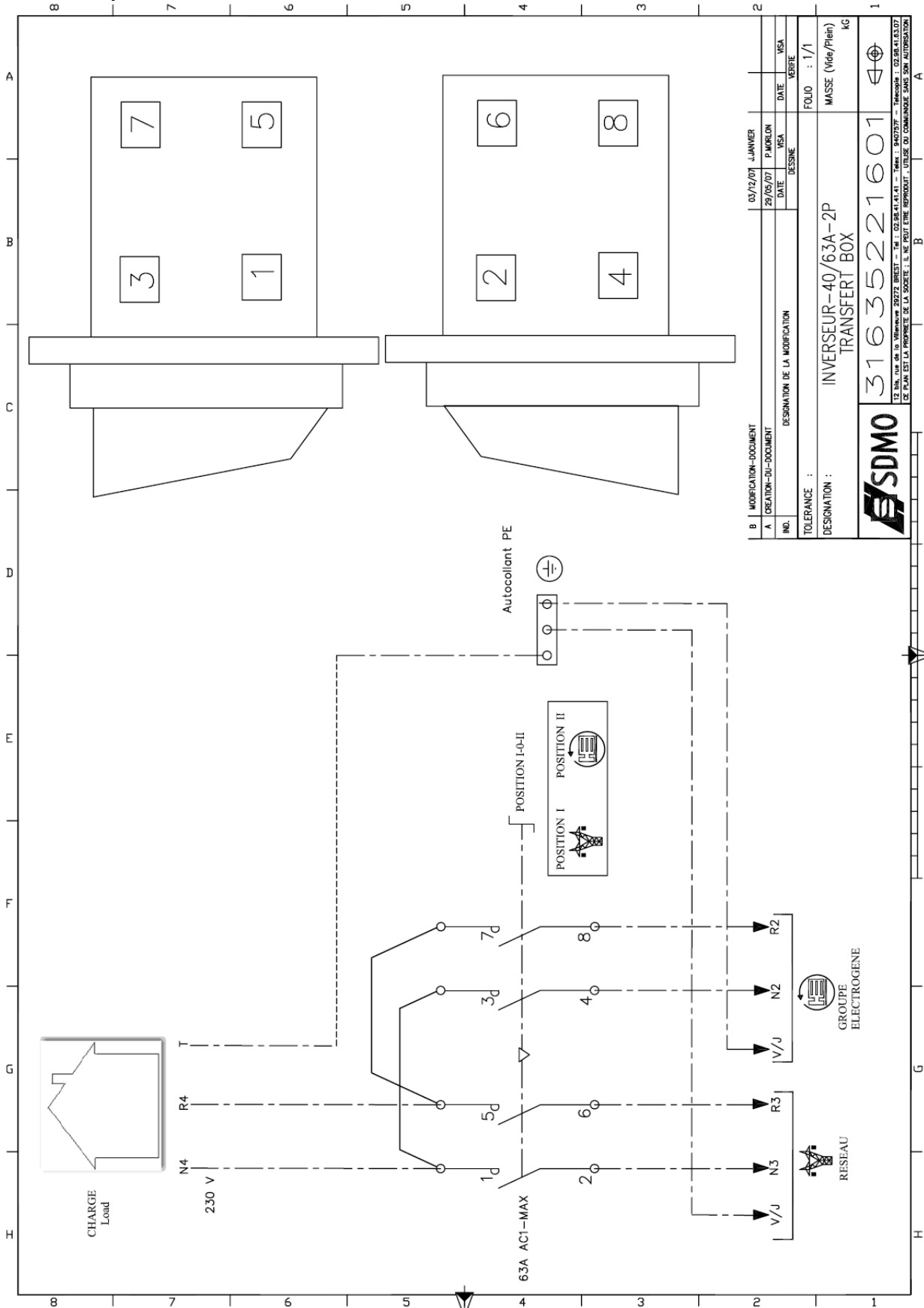

B	MODIFICATION-DOCUMENT	03/12/07	J. JAVIER						
A	CREATION-DU-DOCUMENT	29/05/07	P. MARLON	DATE	VISA	DATE	VISA	VERIFIE	
IND.	DESIGNATION DE LA MODIFICATION								
TOLERANCE : DESIGNATION : INVERSEUR-40/63A-2P TRANSFERT BOX MASSE (Vide/Plein) KC FOLIO : 1/1									
31 635221601									
<small> LE DINA, 108 av. de Villeneuve 29272 BREST - Tél : 02 98 41 41 41 - Téléc : 02 98 41 63 07 LE PLAN EST LA PROPRIETE DE LA SOCIETE. IL NE DOIT ETRE REPRODUIT, UTILISE OU COMMUNIQUE SANS SON AUTORISATION </small>									